

EL ÁRBOL DE COSTADOS DE SANTIAGO DE LINIERS

SUS ENTRONQUES CON LA FAMILIA REAL FRANCESA Y ALGUNAS GRANDES CASAS DE FRANCIA E ITALIA

Por Santiago Zervino

1. Introducción:

En el año 2009, a punto de cumplirse los 200 años del fusilamiento del héroe de la Reconquista y Defensa de Buenos Aires, X Virrey del Río de la Plata, se publicó un artículo bajo el título de *Ascendientes de Jacques de Liniers*¹ cuyo autor fue Bertrand Savatier, economista y genealogista, quinto nieto de Santiago de Liniers. Consistía en enumerar, según el método Sosa-Stradonitz las primeras doce generaciones de su árbol de costados, con variados e interesantes comentarios sobre los personajes que lo integraron. Me ocupé de la traducción del mismo al español, y a medida que lo iba haciendo fui notando que aparecían con cada vez frecuencia los apellidos más resonantes de la nobleza de Francia y que abundaban los entronques con las más antiguas y destacadas familias feudales así como con la Casa Real. A partir del Renacimiento se agregaban además algunas familias de la primera nobleza de Italia, algunas de ellas célebres por haber ejercido el poder soberano en distintos puntos de la península.

Como se ha observado en más de una ocasión en sesiones del IAGC, no se puede conocer verdaderamente la realidad genealógica de un personaje sin tener en cuenta la composición de su árbol de costados en su totalidad, ya que nadie es consecuencia únicamente de su ascendencia en varonía. La herencia cultural materna, la de la línea de cordón y la de la totalidad de los antepasados condicionan la realidad de un hombre tanto como el apellido que lleva y el origen de éste. Y mucho más aun en el tiempo en que vivió Liniers, en que el recuerdo y las tradiciones de los antepasados eran mantenidos vivos por generaciones, y la genealogía y la historia de quienes los precedieron eran parte importante en la educación de los jóvenes nobles.

Este punto es importante para entender la personalidad y la actuación de Liniers, así como su decisión final de mantener su actitud de sostener la continuidad el Virrey hasta las últimas consecuencias. En efecto, vamos a ver que sus antepasados y sus parientes colaterales fueron personajes destacadísimos en la –gloriosa– historia de Francia, que estuvieron presentes en todas las batallas, en todas las Cruzadas, en el ejército, la marina y en el servicio del rey durante diez siglos. Creemos que él era perfectamente conciente de este hecho, y que lejos de ser un personaje cerrado en una concepción anticuada de la política, fue un hombre de principios, emulando a muchos de sus antecesores y colaterales.

Liniers ha dejado una descendencia numerosa, con alrededor de 5000 descendientes vivos, desparramada por la Argentina, España, Francia y Canadá. La rama más frondosa es la francesa, que aunque extinta en varonía, sigue floreciendo a través de las numerosas familias que han ido entroncando con las descendientes por línea femenina. De ella se ha desgajado una

¹ Revista N° 8, Junta Sabatina de Especialidades Históricas, Buenos Aires, 2009.

subrama, la canadiense, que cuenta con una apreciable cantidad de descendientes en ese país.² En segundo lugar está la rama argentina, casi tan numerosa y frondosa como la anterior. En tercer lugar en cantidad de miembros está la rama española, única que conserva la varonía, con numerosos continuadores del apellido a Dios gracias.

Considero pertinente el siguiente trabajo por lo numeroso de la descendencia argentina, porque en él se señalarán algunos entronques poco conocidos con, por ejemplo, San Luis y San Fernando, los dos reyes santos de la Edad Media con mucha descendencia en este país por otros costados³, pero sobre todo por la trascendencia del virrey, primer conde de Buenos Aires, en la historia de nuestra patria. Ha tenido sus panegiristas y sus detractores, pero al día de hoy es imposible negar su influencia en la historia de nuestra emancipación. Hasta 1806 los reinos ultramarinos dependían para su defensa del Ejército de la metrópoli y las cuestiones de la guerra no eran tema que atañese al pueblo. La acción de haber militarizado a los civiles y haberlos organizado de tal modo que derrotaran a un ejército profesional que casi los cuadruplicaba en número es enteramente mérito de Liniers.

Finalmente, su decisión de permanecer leal al virrey depuesto, que él sabía perfectamente que la tomaba a riesgo de su vida, es un ejemplo para ser tenido en cuenta especialmente en esta etapa de la civilización, en que esa virtud es tan poco practicada. Está en poder de uno de sus biógrafos el documento de indulto, firmado por Cornelio Saavedra cuatro días antes de la ejecución. Es significativo que haya sido ocultado a quienes lo prendieron y fusilaron, porque de no haberlo hecho es probable que la historia de nuestra patria a comienzos del siglo XIX hubiera sido muy diferente.

2. Los estamentos de la nobleza durante la época feudal y el Antiguo Régimen

Podemos distinguir dentro de los antepasados de Liniers cuatro estamentos de nobleza, clasificándolos por su origen:

a) Las ramas menores de la Casa Real: Los reyes de Francia tuvieron la costumbre de otorgar a sus hijos menores feudos que eran verdaderos estados independientes. En algunos casos casándolos con las herederas de esos territorios, en otros otorgándolos por extinción de los herederos, en otros deponiendo por rebeldía a quienes los detentaban y entregándolos a miembros de la Familia. Encontramos a varios de ellos en el árbol de costados, como los condes de Vermandois, descendientes de Enrique I, los condes de Artois, descendientes de Luis VIII, etc.

b) Las familias de origen feudal, muchas de ellas de mayor antigüedad que los propios Capeto, antecesoras en varios casos de las clasificadas en el apartado a). No fueron ennoblecidos por ningún rey porque su soberanía feudal era anterior a la instauración del reino. Ejemplos de antepasados de Liniers que se encuentran comprendidos en esta categoría son los condes de Blois, los Dampierre condes de Borbón, los Nesle condes de Soissons, los condes de Bar, la casa de Foix⁴, etc.

c) La nobleza de espada: p.e. Liniers, Brémond d'Ars, primeros apellidos de nuestro héroe. Fueron caballeros y escuderos ennoblecidos por el rey a raíz de haberse destacado en algún

² En el siglo XIX emigraron a la Columbia Británica dos matrimonios integrados por un señor de Moissac y un señor de Rocquigny, casados respectivamente con la hermana del otro. El matrimonio Rocquigny tuvo diez hijos y cien nietos, lo que da una idea de la prolificidad de esta familia

³ Hace poco, se encontraron en mi presencia dos descendientes del prócer, ambos hombres de letras y conocedores de la historia, y uno le preguntó al otro: "¿Es cierto que Liniers descendía de San Luis?" y el otro le contestó: "No, eso es una leyenda". Como se verá enseguida, descendiéndo varias veces del Santo Rey.

⁴ Ésta última llegó a reinar en Navarra en el siglo XV.

hecho de armas. En el caso de los Brémond, su fundador participó valerosamente en la batalla de Crécy (26 agosto 1346) por lo que fue hecho caballero.

d) La nobleza de toga: Surgidos en general de la burguesía rica, alguno de la familia en alguna generación había comprado algún oficio y habían sido recompensados con la nobleza por su buen desempeño. Pongo como ejemplo el de Aubin Avice, primer señor de Mougou que fue Gentilhombre de la Cámara del rey, hijo de ricos burgueses que compraron para él ese cargo. Sucesivos matrimonios con mujeres de la nobleza hicieron que sus descendientes entroncaran con la más antigua nobleza y entroncaran con los Liniers varias generaciones más tarde.

3. Los reyes de Francia y la concesión de títulos

a) Los títulos otorgados por el rey: Contrariamente a lo ocurrido en otros países de Europa, como España, Inglaterra o Alemania, en Francia los únicos títulos otorgados por el rey fueron los de duque y duque-par. Aunque pueda resultar sorprendente, hasta la época de Napoleón I nunca se otorgó en Francia un título de barón, conde o marqués. Por costumbre, al hijo mayor de un duque se lo llamaba marqués, al segundo hijo conde, al tercero vizconde, al cuarto barón, etc., pero eran títulos de cortesía sin cartas patentes.

b) Los títulos "aceptados" en la Corte: Es famosa la anécdota en la que un noble iba a ser presentado al rey, y se le preguntó "con qué título quería ser presentado". También es conocido el caso de Mme de La Motte, protagonista del tristemente célebre *Affaire del collar*, conocida como condesa de La Motte, que se había presentado en Versalles con ese título que nadie había contrariado. En efecto, un noble que adquiría cierta fortuna o cierto favor real, pasaba a llamarse barón, vizconde, conde y hasta marqués como lo más natural.

c) La promoción de las tierras: Lo que sí podía ocurrir era que el rey elevara un señorío o una propiedad (castillo y tierras) a la categoría de condado o marquesado, y desde ese momento el hasta ahora señor pasaba a ser llamado conde o marqués. Pero no era el dueño el beneficiario del título, sino la tierra, y por ella su dueño.

d) La fecha de ennoblecimiento y su importancia: Lo que sí se tenía y se tiene muy en cuenta hasta la actualidad es la fecha de ennoblecimiento de la familia. De allí que una nobleza del siglo XVI (por ejemplo la de los Colbert, familia que conserva su fortuna y su posición social hasta hoy) es tenida como muy menor comparada con una del siglo XI.⁵

3. Las familias feudales

Nos tendremos que conformar, en este punto, con una simple enumeración. En el tiempo en que Liniers nació, varias de ellas estaban extintas o habían sido absorbidas por otras que, heredando sus posesiones, habían incrementado su patrimonio y su poder. En el punto 4 veremos que algunas (p.e. Harcourt, Tallérand-Périgord, Montmorency) llegaron a transformarse en "grandes casas" y llegaron a los tiempos del Virrey en todo su esplendor. Tanto unas como las otras –las que llegaron y las que quedaron en el camino de la historia– fueron en su momento protagonistas de la historia de su país.

Las más destacadas dentro de este grupo son las siguientes, enumeradas en el orden en que aparecen en el árbol de costados. Excede ampliamente los límites del presente artículo estudiarlas una por una, pero algunos entronques aparecerán en los árboles expuestos:

• Clermont d'Offremont	• Mortemer	• Mornay
• Guiry	• Laval	• Biron

⁵ Conozco el caso de un Colbert de mi generación que fue hecho callar por uno de sus cuñados, perteneciente a una familia noble bretona mucho menos rimbombante y de menor fortuna pero ennoblecida cuatro siglos antes.

- (1) (2) (3) (4) (5) (6) (7) (8) (9) (10) (11) (12) (13) (14) (15) (16) (17) (18) (19) (20) (21) (22) (23) (24) (25) (26) (27) (28) (29) (30)

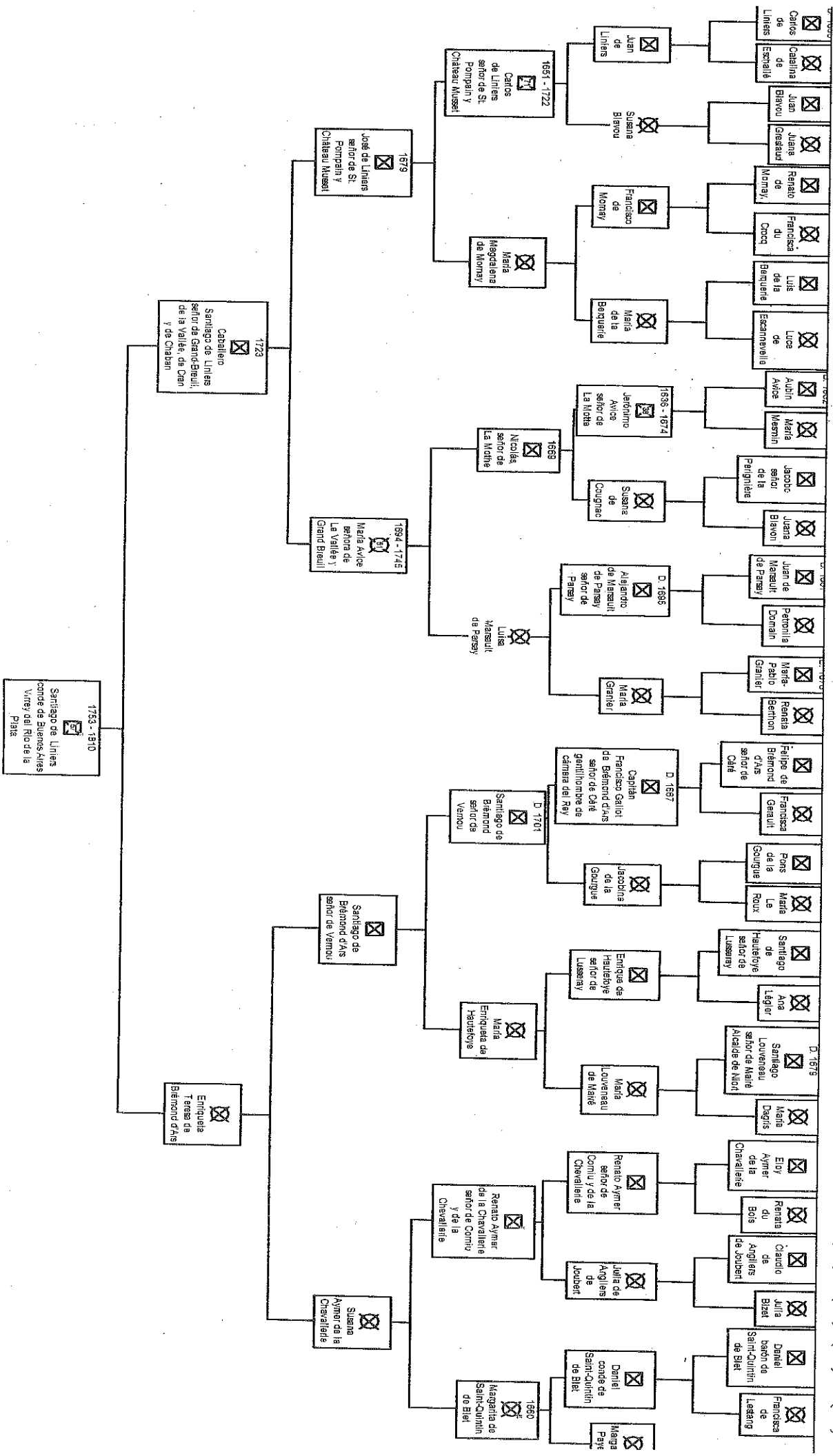

• Mareuil	• Thouars	• Bellay
• Bouchard d'Auberge	• Lusignan	• Ventadour
• Mello	• Trie	• Beaufort

En la página anterior desarrollamos el árbol hasta los quintos abuelos.

* *

Las grandes Casas de Francia

Vamos a denominar de esta manera a aquellas familias cuya actuación pública y cuyas fortunas les otorgaron un primerísimo lugar en la Corte y en la historia de su país. No son siempre las más antiguas, pero sí las más resonantes, las que se trataron en muchos casos de igual a igual con los reyes, quienes emparentaron con ellas, y de las cuales también muchos monarcas y príncipes de la actualidad descienden. Sus solos nombres serán reconocidos por el lector sin necesidad de presentación, aunque haremos una brevísima reseña de su historia y una rápida enumeración de sus miembros más destacados a lo largo de los siglos. Lo haremos en el orden en que estas casas aparecen en el árbol de costados.

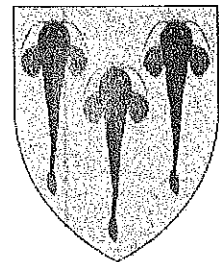

Chabot

- Origen: el Bajo Poitou, donde se los conoce desde el s. XI, con filiación probada desde el s. XIV
- Títulos que llevaron: señores de Retz, condes de Brion, duques de Rohan-Chabot, príncipes de León.
- Principales personajes: Gerardo II Chabot, señor de Retz (1245-1298), Felipe Chabot, conde de Brion, Almirante de Francia (1492-1543), el Cardenal Luis Francisco duque de Rohan-Chabot (1788-1833).
- Antepasado de Liniers: María Chabot, mujer de Juan Mesmin. Son los padres de María Mesmin, n° 10 en el árbol de la página 4.

El hijo menor del actual pretendiente al trono de Francia, príncipe Eudes, duque de Angulema, (n. 1968) está casado con Liesse de Rohan-Chabot, y son los padres del príncipe Pierre (n. 2003), actualmente único príncipe de esta familia nacido de matrimonio igual en su generación.

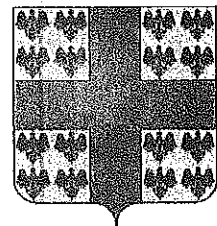

Montmorency

- Origen: familia noble de l'Île-de-France, conocida desde el siglo X, descendiente de los reyes anglosajones de Inglaterra.

- Títulos que llevaron: Duques de Montmorency, duques de Laval, duques de Luxemburgo
- Principales personajes: Mateo II, barón de Montmorency(1174-1230), condestable de Francia, Mateo IV, barón de Montmorency, gran chambelán de Francia, Anne, duque de Montmorency(m. 1492), mariscal y condestable de Francia "*le grand connétable*".
- Antepasado de Liniers: Carlota de Montmorency, señora de Ezanville, mujer de Claudio du Crocq, señor de Mesnilterribus y de Mortefontaine. Padres de Francisca du CROC, n° 6 en el árbol de la página 4.

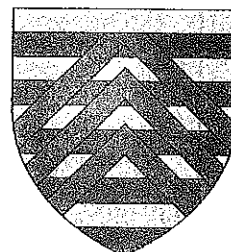

La Rochefoucauld

- Origen: familia noble del Angoumois, que probó nobleza en el siglo XI.
- Títulos que llevaron: príncipes de Marcillac, duques de La Roche-foucauld, de la Roheguyon, de Doudeville, de Estissac, de Bisac-cia y de Estrées
- Principales personajes: Antonio II, señor de Chaumont-su-Loire (s.XVI), chambelán del Rey, Francisco (1672-17399, marqués de Montendre, mariscal de Gran Bretaña, Francisco VI, duque de La Rochefoucauld (1613-1680) famoso por sus máximas, Ambrosio, duque de Doudeville, Primer Ministro de Carlos X.
- Antepasado de Liniers: Margarita de La Rochefoucauld, mujer de Juan-Bagulin Janvre, señor de Bouchetière. Son los 7°s abuelos de Felipe de Brémond d'Ars, señor de Céré, n° 17 del árbol de la página...

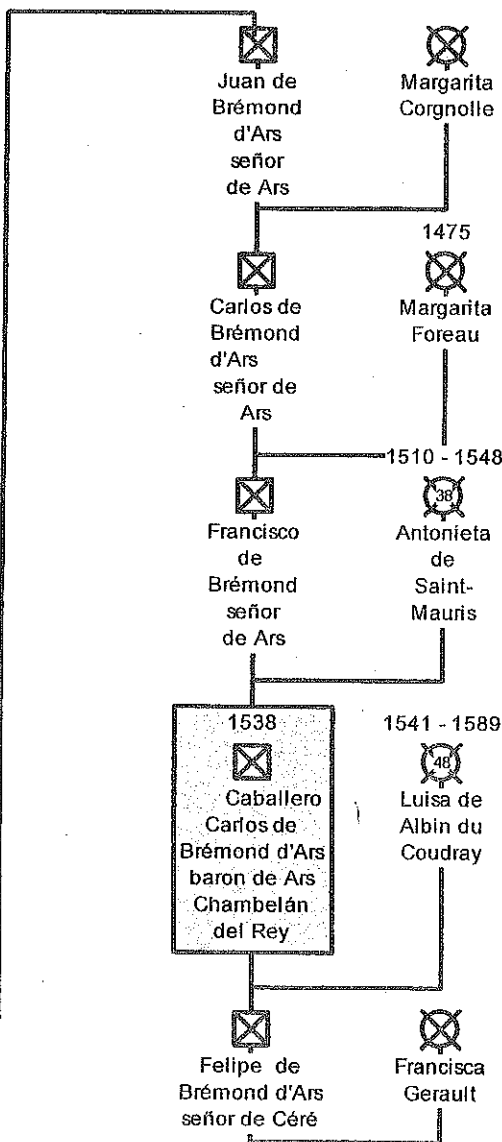
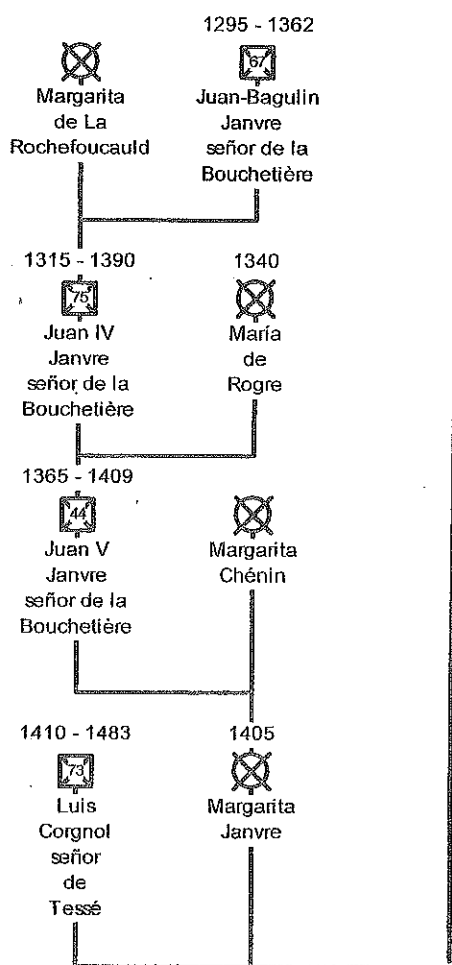

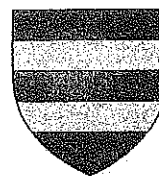

Harcourt

- Origen: Familia noble de Normandía conocida desde el s. X con una importante rama en Inglaterra.
- Títulos que llevaron: duques de Harcourt y de Beuvron, marqueses de Ollonde
- Principales personajes: Santiago, barón de Montgomery (1350-1405), chambelán de Carlos VI, Guillermo, conde de Tancarville (m. 1487), condestable de Normandía, Francisco, duque de Harcourt (1726-1802), gobernador de Normandía, Bernardo (1842-1914), embajador francés ante la Santa Sede.
- Antepasado de Liners: Margarita de Harcourt, mujer de Juan de Ferrières (m.1399), VIII abuelos del nº 6 del árbol de la página 4.

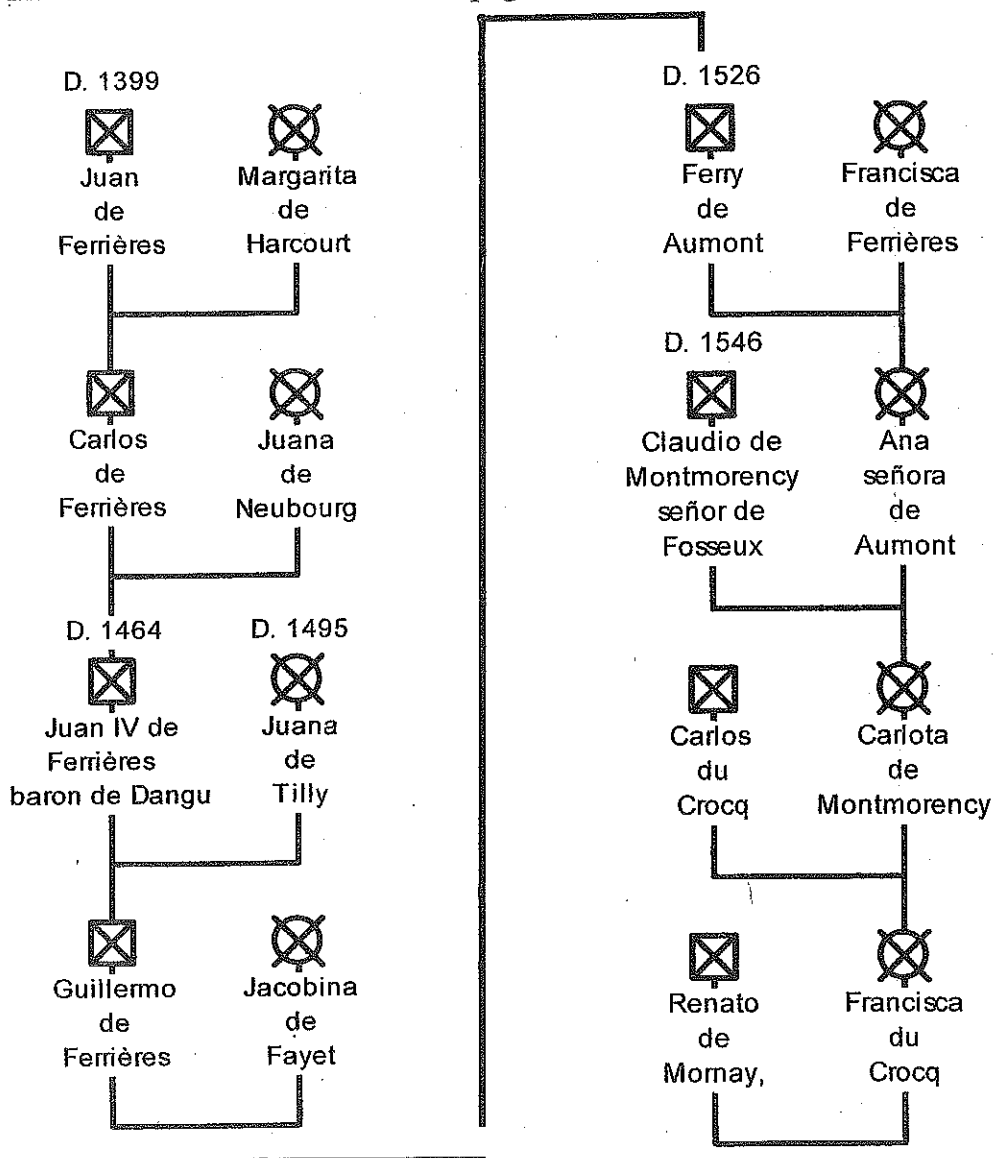

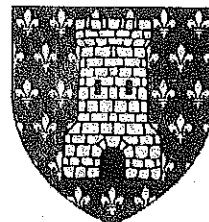

La Tour d'Auvergne

- Origen: familia noble de Auvernia, conocida desde el s. XIII
- Títulos que llevaron: señores de Olliergues, condes de Auvergne y de Boulogne, duques de Bouillon, príncipes (soberanos) de Sedan, vizcondes de Turenne
- Principales personajes: Enrique, vizconde de Turenne(1611-1675) Mariscal de Francia, Manuel-Teodosio, duque de Bouillon(1668-1730) Gran Chambelán de Francia de Luis XV, Carlos-Godofredo, duque de Bouillon(1706-1771) Chambelán de Luis XV.⁶
- Antepasado de Liners: Margarita de La Tour d'Auvergne, mujer de Juan de Tallérand-Périgord (m. 1521), príncipe de Chalais y vizconde de Fronsac, chambelán de la corte de Carlos VIII, V abuelos del n° 22 de árbol de la página 4.

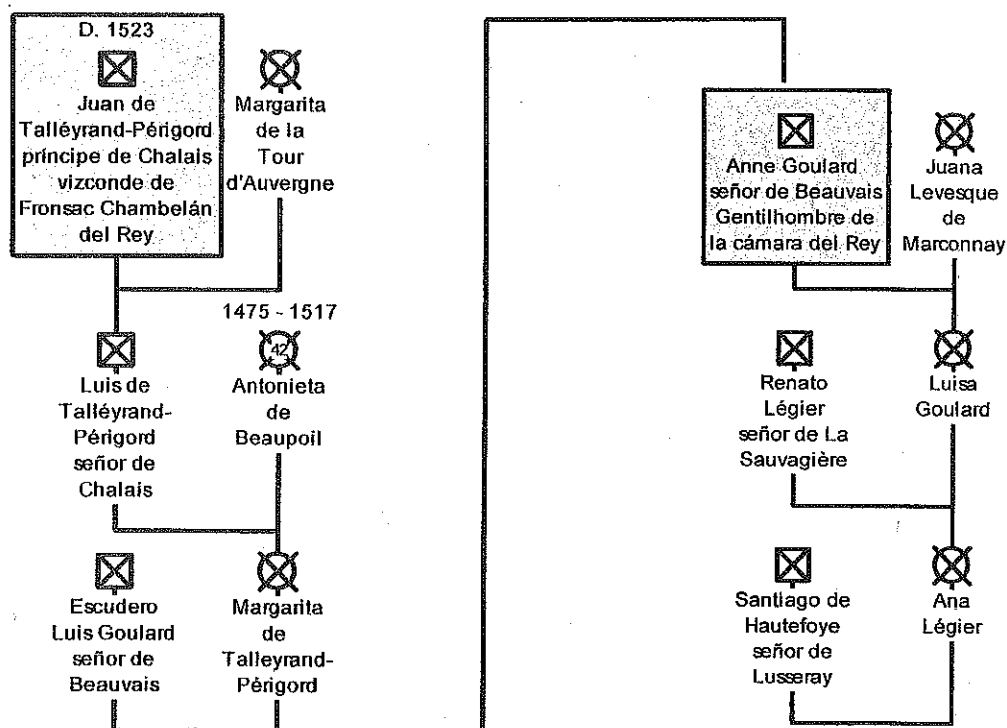

⁶ Esta familia, que llegó a ser soberana del principado de Sedan, se extinguió a mediados del siglo XIX. Una rama colateral, cuyo origen común con la Casa que nos interesa ha sido cuestionado por muchos genealogistas, recibió el título pontificio hereditario de príncipes de La Tour d'Auvergne Lauraguais, y está emparentada actualmente con varias familias argentinas.

Aumont

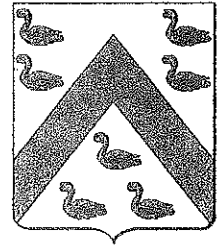

- Origen: familia noble de Champagne, señores de Îles-en Champagne
- Títulos que llevaron: marqueses de Villequier, duques de Aumont
- Principales personajes: Juan VI (1552-1595), mariscal de Francia, Luis, duque de Aumont (1632-1704) gentilhomme de cámara de Luis XIV, Luis, duque de Aumont (1762-1831), gentilhomme de cámara de Luis XVIII. Luisa(1759-1826), hija del VI duque, fue princesa de Mónaco por su matrimonio con el príncipe Honorato IV, y es antepasada de los actuales príncipes de ese estado.
- Antepasado de Liners: Ana de Aumont, mujer de Claudio de Montmorency barón de Fosseux y marqués de Thury, abuela del número 6 del árbol de la página 4.

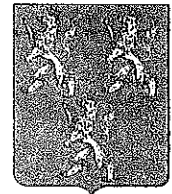
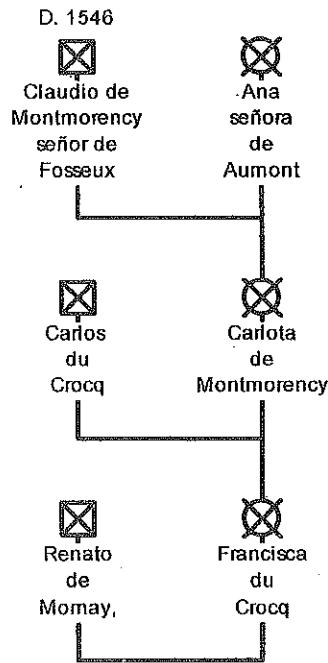

Talleyrand-Périgord

- Origen: familia feudal originada en los primitivos condes del Périgord en la región del Somme, conocida desde el siglo IX, separada de la rama mayor en el siglo XIII.
- Títulos que llevaron: señores y condes de Grignols, marqueses de Excideuil, duques de Périgord, príncipes de Chalais, duques de Talleyrand-Périgord, príncipes de Benevento, duques de Dino
- Principales personajes: Elías, cardenal,(1301-1364), Enrique, conde de Chalais(1599-1626) que acompañó a *la Grande Mademoiselle* y al duque de Orléans en su revuelta

contra Richelieu, Alejandro, cardenal(1736-1821), Carlos-Mauricio, obispo, príncipe de Benevento, duque de Talleyrand-Périgord(1754-1738).⁷

- Antepasado de Liners: Margarita de Talléyrand-Périgord, mujer de Luis Goulard, señor de Beauvais, bisabuelos del n° 22 de árbol de la página 4.

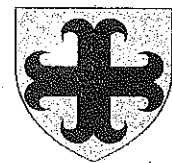
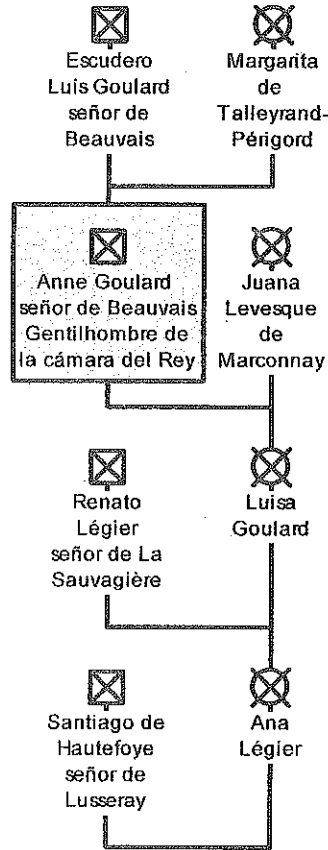

Montalembert

- Origen: familia noble del Angoumois, con filiación comprobada desde el s. XIII.
- Títulos que llevaron: marqueses de Montalembert d'Essé y de Lostanges
- Principales personajes: Andrés, señor d'Essé(1483-1553), compañero de armas del rey Francisco I, embajador ante la Sublime Puerta, Teniente General de Ejército y Marina, Marcos-Réné, marqués de Montalembert(n. 1714), militar, diplomático y escritor, Marcos-René-Anne, conde de Motalembert(1777-1831, gentilhombre de cámara de Luis XVIII.⁸
- Antepasado de Liners: María de Montalembert d'Essé (n.1500), mujer de Jacques d'Alloue señor du Breuil-Coiffault, bisabuela del n° 18 de árbol de la página 4.

⁷ Con descendencia argentina a través de los condes Orlowski

⁸ Con descendencia en nuestro país a través de la familia Bemberg

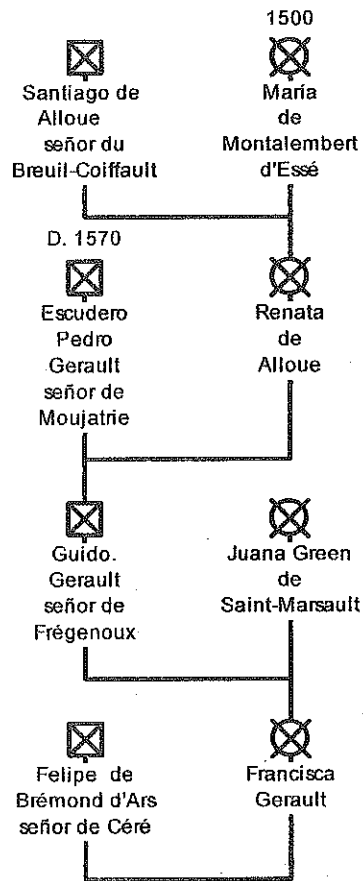

Pérusse des Cars

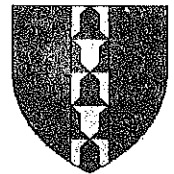

- Origen: familia que probó su nobleza en 1281
- Títulos que llevaron: príncipes de Carency, duques des Cars
- Principales personajes: Arduíno I, señor d'Escars (n.1245), acompañó a San Luis en la 8ª. Cruzada, Arduíno III, chambelán de Carlos VII, Francisco, príncipe de Carency (m.1550), gentilhombre de la cámara de Francisco I, Juan Francisco, duque des Cars(1747-1822) Teniente General de los ejércitos de Francia, Maître d'Hotel de Luis XVIII, Guy des Cars(1911-1993), escritor.
- Antepasado de Liners: Rosina de Pérusse des Cars (n. 1445), mujer de Juan III, señor de Mortemer (n. 1430), IV abuela del n° 17 del árbol de la página 4.

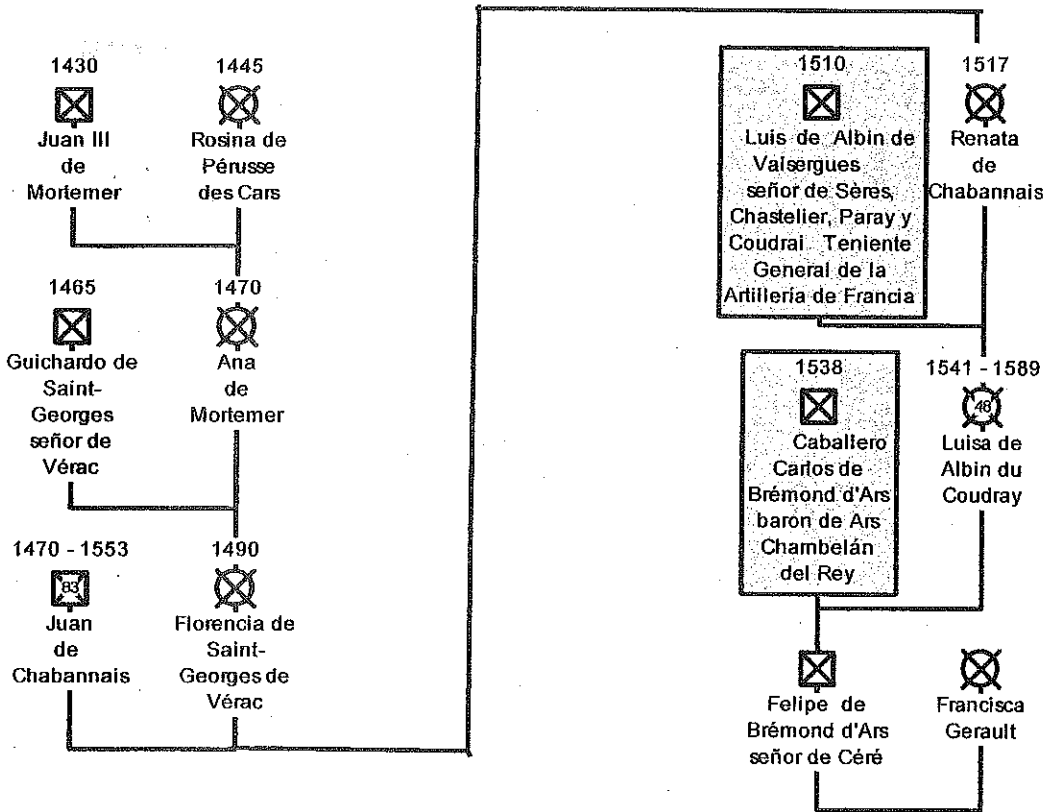

4. Los entronques con familias italianas

Aunque mucho más lejanos en el tiempo, también resulta interesante hacer notar la aparición de destacadas familias italianas en el árbol de costados. La primera antepasada de ese origen que encontramos es Juana de Saluzzo, IX abuela del n° --- del árbol de la página..., y a partir de esta señora, veremos que nuestro virrey descende de casi todas las casas más destacadas de la Italia medieval, la mayor parte de las cuales subsisten hasta la actualidad, con importante papel en la historia de la Iglesia. Las generaciones desde Anne Légier, n° 22 y Juana de Saluzzo son las siguientes:

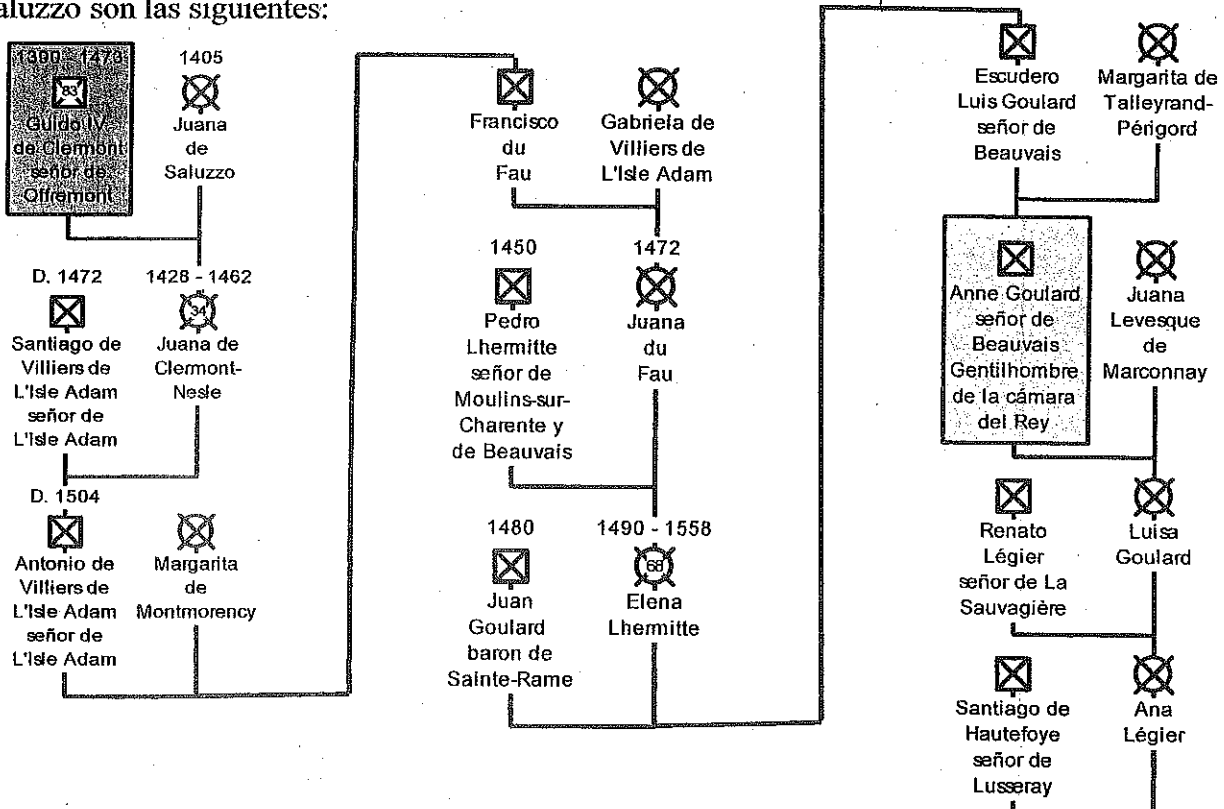

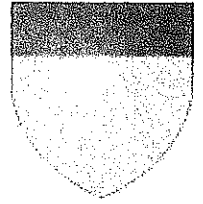

Saluzzo

- Origen: Antiquísima familia feudal de apellido del Vasto, que reinó sobre el marquesado de Saluzzo, estado soberano desde el siglo X hasta que a la extinción de la familia del Vasto fue anexado a Francia en el siglo XVI y al ducado de Saboya en el siglo XVII.
- Títulos que llevaron: Marqueses de Saluzzo.
- Principales personajes: Ludovico I(1416 - 1475) y Ludovico II(1475 - 1504), marqueses de Saluzzo, quienes llevaron el marquesado a su máximo esplendor.
- Antepasado de Liners: Juana de Saluzzo (n.1405), mujer de Guido IV de Clermont señor de Offremont.

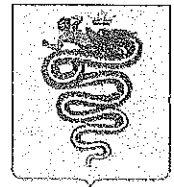

Visconti

Origen: Familia feudal que reinó sobre el señorío y después ducado de Milán, también estado soberano desde el siglo XIV hasta la extinción de la familia, sucediéndolos los Sforza.

Títulos que llevaron: señores y duques de Milán

Principales personajes: Azzone Visconti (1302-1339), señor de Milán, que unificó el territorio de lo que luego sería el ducado, Juan Galeazzo Visconti(1347-1402), primer duque de Milán, cuya primera mujer fue la princesa Isabel de Valois, hija de Juan II "el Bueno", rey de Francia.⁹

Antepasado de Liners: Ricarda Visconti (1303-1361), mujer de Tomás II marqués de Saluzzo. A su vez esta antepasada entronca con la casa de Este, la de Saboya, la familia Fieschi (de los papas Bonifacio IX, Inocencio IV y Adriano V), etc. También entronca esta antepasada con los reyes de Sicilia de la Casa de ..., los Angelos emperadores de Constantinopla, y de allí con el resto de las casas reales de toda la Europa medieval.

⁹ Debió pagar la cantidad depara merecer ese honor.

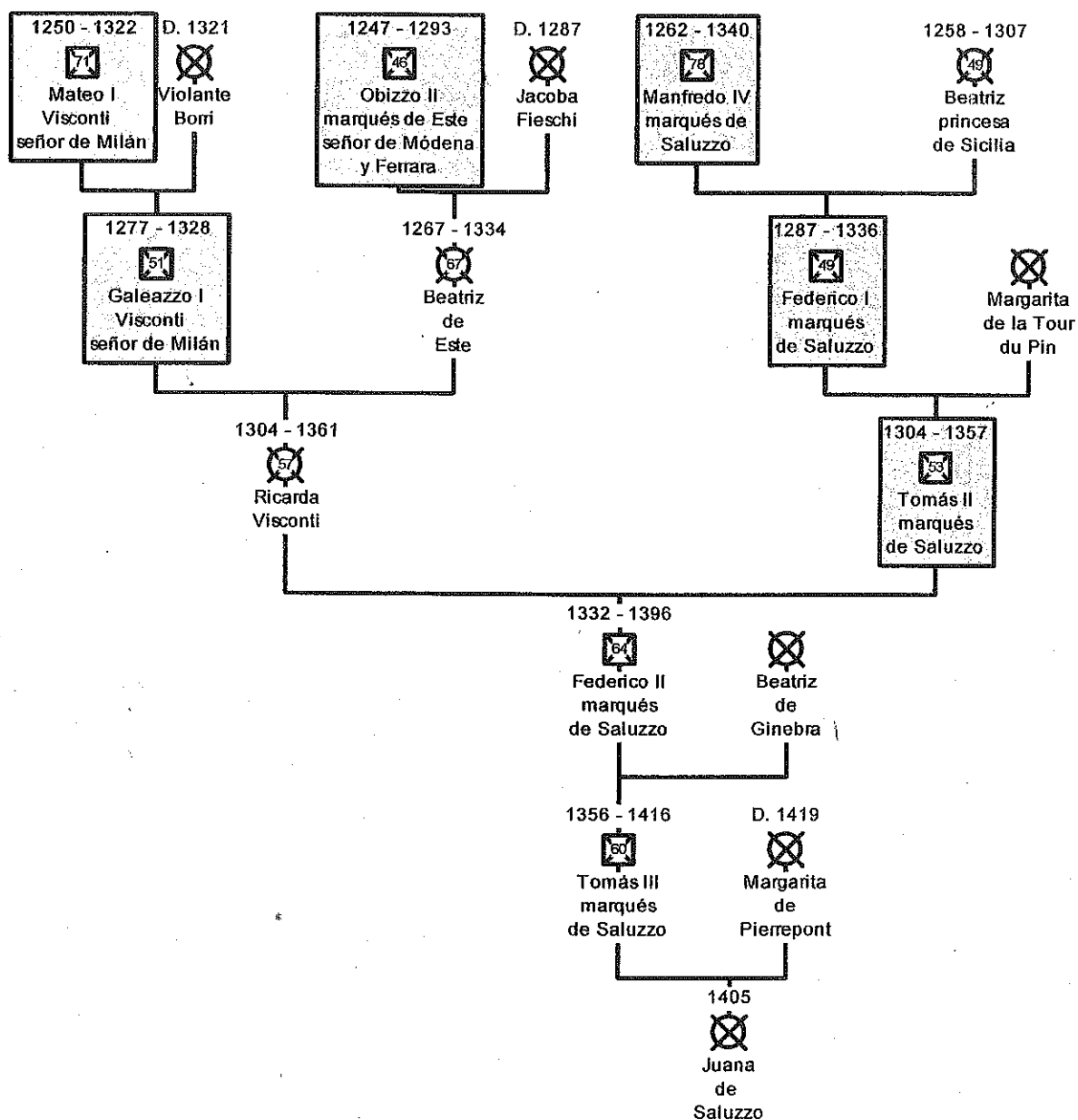

Caracciolo / Carafa



- Origen: Familia noble napolitana conocida desde el siglo X, que subsiste en varonía hasta el día de hoy.

Una rama de esta familia originó la casa de Carafa, que adquirió brillo propio a partir del siglo XIII en que Bartolomé –apodado Caraza- se convirtió en señor de Ripalonga.

- Títulos que llevaron los Caracciolo: marqueses de Vico, príncipes de Torella.
- Títulos que llevaron los Carafa: condes de Santaseverina y Montorio, marqueses de Castelvetero, duques de Andria, príncipes del Sacro Imperio de Stigliano y Butera.
- Principales personajes: Caracciolo: Juan Antonio, obispo y embajador en la corte de Francia (1515-1570), Galeazzo, conquistador de Otranto a los turcos en 1481, San Francisco

Caracciolo (1563-1608). Carafa: el ya nombrado Bartolomé, diplomático y embajador del reino de Nápoles ante el Emperador, el Papa Pablo IV y otros nueve Cardenales de la Iglesia,

- Antepasado de Liners: N., mujer del caballero Pedro Brémond, madre del primer señor de Gazelle m. en la batalla de Crécy, VII abuela del n° ... del árbol de la página...

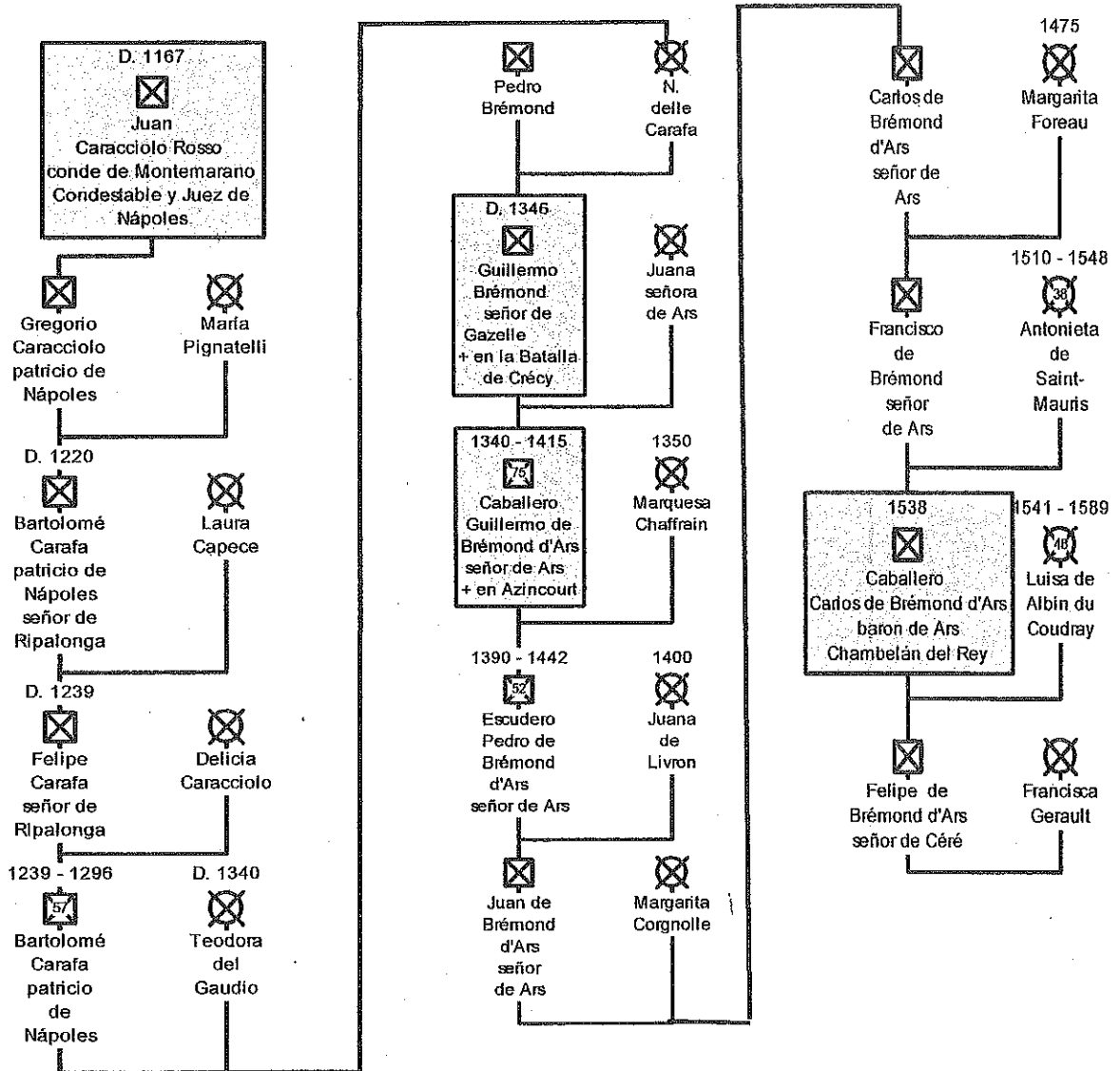

5. Las líneas hasta San Luis IX, rey de Francia

Partiendo del n° 22 del árbol de la página 4, llegamos a San Luis a través de Juana de Borbón, hija de Carlos I, duque de Borbón. Este príncipe era 4 veces descendiente del Santo Rey, como veremos en el siguiente árbol. Ya ningún descendiente de Liniers puede dudar de que forma parte de la legión de los varios millones de descendientes comprobados de este monarca ejemplar, que junto con su primo y consuegro San Fernando III rey de Castilla, representaron el paradigma del apogeo del sistema de gobierno feudal de la Alta Edad Media.

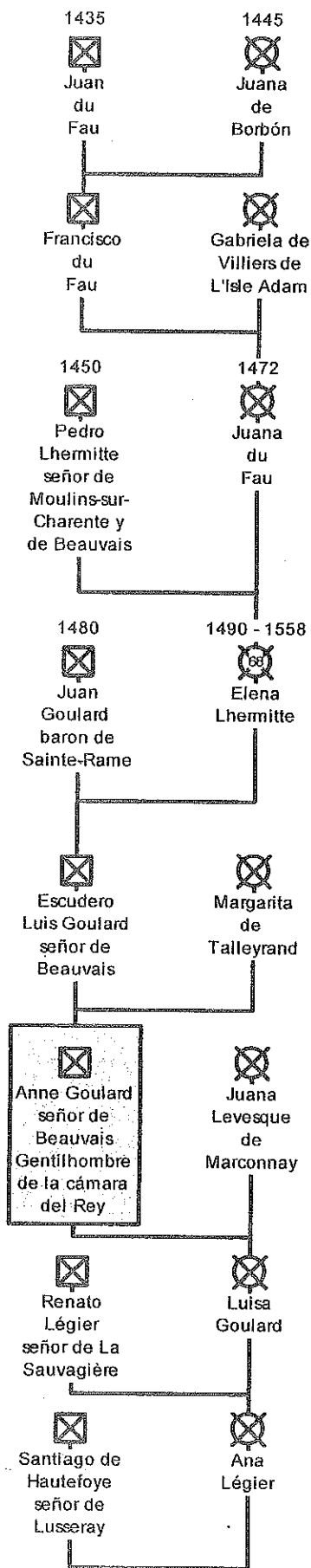

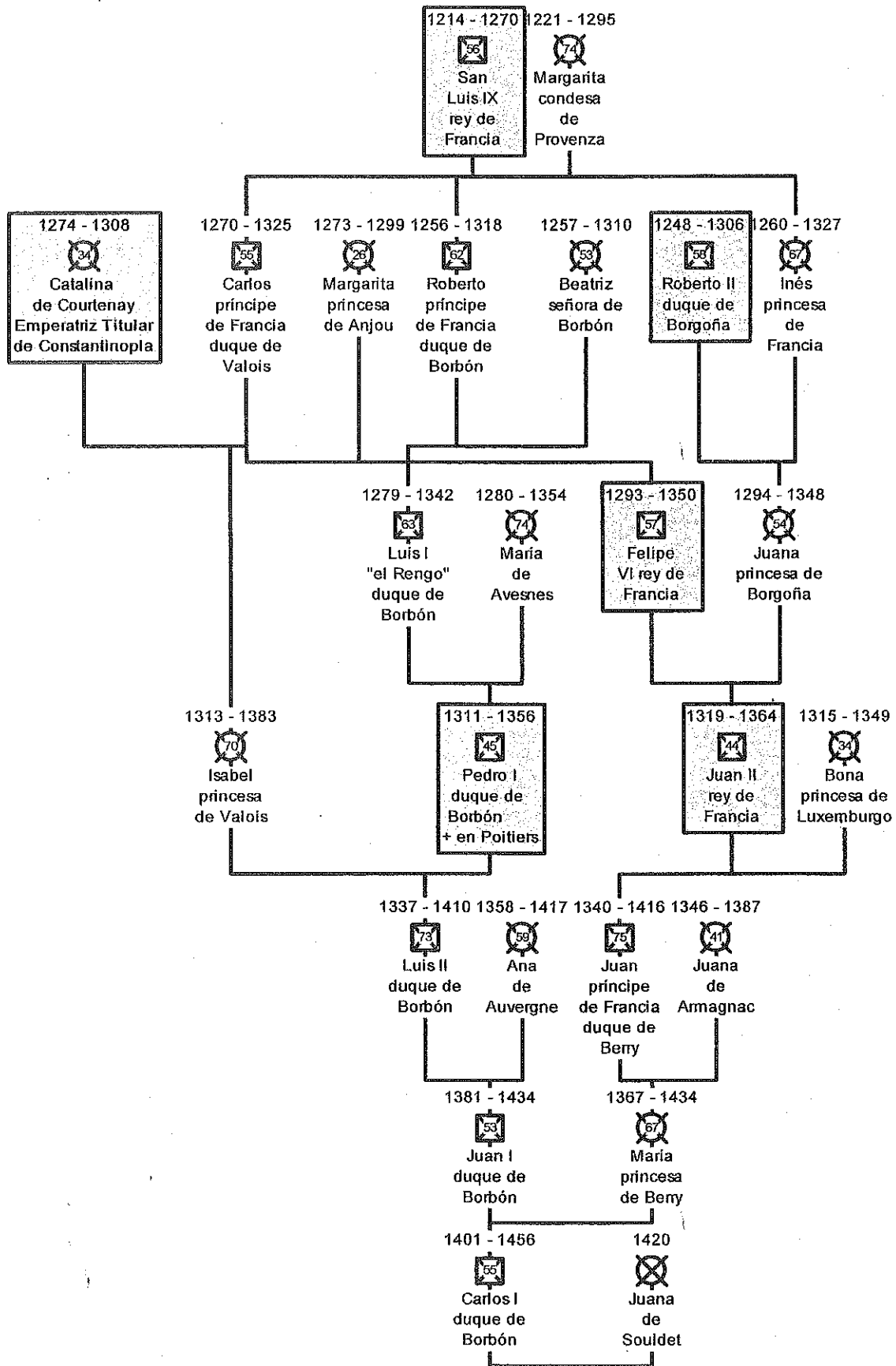

6. Conclusión

Como hemos visto, los antepasados y parientes colaterales de Liniers estuvieron presentes en la historia de Francia desde los comienzos de su historia y hasta después de la muerte del héroe de la Reconquista. Se dice habitualmente que “no basta con ser descendiente, hay que ser heredero”. Y para ser heredero hay que ser consciente de a quién se “hereda”. Creo que Liniers sabía perfectamente esto y lo puso en práctica, y que decidió añadir nuevos laureles a los muy abundantes que sus antepasados y parientes habían acumulado. Y dentro de esos laureles estaba el valor de la lealtad, al punto de preferir perder la vida que faltar a él. Un verdadero ejemplo.

Bibliografía consultada

Demaría, Gonzalo y Molina de Castro, Diego, *Historia Genealógica de los Virreyes del Río de la Plata*, Ed. Junta Sabatina de Especialidades Históricas, Buenos Aires, 2001

Savatier, Bertrand, *Los Antepasados de Jacques de Liniers*, artículo publicado en la Revista N° 8 de la Junta Sabatina de Especialidades Históricas, Buenos Aires, 2009.

Enciclopedia ESPASA-CALPE, Madrid, 1921.

Nouveau Larrousse Illustré, Paris, 1893.

* * *